

Hven



NEPTUN

spabad och vardagsglädje

Manual och installationsanvisning

2022-2

Var snäll och fyll i uppgifterna nedan och bevara dem för framtida kontakter.

Köpare:

Inköpsdatum:

Adress:

Postnr:

Postadress:

Spamodell:

Färg:

Serienr:

Återförsäljare

Adress:

Postnr:

Postadress:

Telefonnummer:

Serienummret:

Vi reserverar oss för ev. tryckfel.
Handbokens bilder är endast för referens och
kan skilja sig från den faktiska produkten.

INNEHÅLLSFÖRTECKNING

Viktig information	sidan 1
Säkerhetsföreskrifter	sidan 2
Hypertermia	sidan 3
Försiktighet	sidan 3
Säkerhetsanordningar	sidan 4
Installationsanvisning Spa.....	sidan 5
Ansluta El till ditt Spa.	sidan 6
Kontrollpanel TP600.....	sidan 7-16
SPA Start-up	sidan 17
VIKTIGT Extra information vid installation.	sidan 18
Reglerings ventiler	sidan 20
Vattenkemi och underhåll av Spa	sidan 21
VIKTIGT tillkommande information	sidan 22-25
Felsökning	sidan 26
Garanti	sidan 27-28
SÄRSKILDA INSTRUKTIONER VID KALLT VÄDER	sidan 28

Viktig information!

1. Elinstallationerna ska utföras av behörig elektriker. Starta inte spat innan det är fyllt med vatten till rätt nivå.
2. Fyll med en slang direkt i filtret. Om det finns två filter, använd filtret på höger sida sett från utsida av spat.
3. Starta spat, om flöde inte finns efter uppstartsfasen kan det finnas en eller flera luftfickor. Se manualen för mera information om hur man tar bort luftfickor i slangsystemet.



4. Om spat töms och ska stå tomt på vatten måste alla ytor i spat sköljas och torkas av med rent vatten. Om inte detta görs kommer höga koncentrationer av kemikalier att påverka ytorna i spat när vattnet avdunstat och blåsor kan komma uppstå. Blåsbildning på grund av detta täcks inte av garantin.



Säkerhetsföreskrifter.

Alla ansträngningar har gjorts för att säkerställa riktigheten av denna handbok. Men vi förbehåller oss rätten att förändra och förbättra vår spa produkter utan förvarning. Detta kan leda till mindre skillnader mellan denna manual och ditt Spa.

VIKTIGT-läs, följ och spara dessa instruktioner Läs hela handboken och säkerhets instruktionerna före Du startar upp ditt Spa. Följ dessa grundläggande säkerhetsåtgärder när Du installera ditt Spa.

Varning:Tillåt inte barn att använda detta spa utan nära övervakning av en vuxen.

Risk för oavsiktlig DRUNKNING: var ytterst försiktiga när barn är i Ditt Spa. För att undvika olyckor eller risk för drunkning, se till att barn inte använder detta spa såvida det inte är under direkt och noggrann övervakning av en vuxen.

Risk för skada: Sugfunktionen som ingår i detta spa är avsedda att matcha vattenflöde till Pumparna. Att garantera säkerheten och kompatibla Flödesnivåer, installera samma modell av insugs funktionen i händelse att en ersättning krävs.

Risk: för skada: När spaet används, insugning genom insugsventilerna och skimmers är starka. Avlägsna **INTE** insugsgaller. En skadad insugningsfunktion kan vara farligt för barn och vuxna med långt hår. Som en försiktighetsåtgärd, begränsa långt hår från att flyta fritt i pat. Om någon del av kroppen eller hår är dras in eller fastnar i ventilerna, stoppa spaet omedelbart

Risk för elektriska stötar. Installera spaet minst 1.5 meter från närmaste ström källa. Följ de lokala föreskrifter som gäller för fast installation.

Risk för elektriska stötar. Använd aldrig elektriska apparater inuti spat. Inte tillåta någon elektrisk apparat, såsom hår torkapparat, ljus, radio, telefon eller tv, inom 1.5 meter från Spat annat än om det är installerat från fabrikanter/leverantören.

Varning: för att minska risken för skada: Vatten temperaturer mellan 38° C och 40° C anses vara säkra för friska vuxna. Lägre vattentemperaturer rekommenderas för små barn och när Spa användningen är över 10 minuter.

Låt aldrig vatten temperaturen överstiga + 40° C.

Spa vattentemperaturen för gravida kvinnor bör begränsas till 38°C . Högre vattentemperaturen kan ha en hög potential som kan orsaka skada i tidiga skeden av graviditet. Begränsa tiden till 10 minuter vid varje användning av Spaet. Kontrollera vattnets temperatur med en noggrann termometer före varje brukande av Spaet.

Bruket av alkohol, droger, eller läkemedel före eller under spa användning kan leda till drunkning och är strikt förbjudet. Personer med en historia av hjärtsjukdom, låg eller högt blodtryck, cirkulationssystem problem, diabetes och fetma bör rådfråga en läkare innan man använder ett Spa. Vissa mediciner kan påverka hjärtfrekvens, blodtryck, och omsättning. De människor som använder mediciner bör rådfråga en läkare före spa användning.

Använd **INTE** spaet omedelbart efter hårt kropps arbete eller träning.

Att endast använda kemikalier Svenska Neptun, som rekommenderat eller är godkända av **Svenska Neptun.**

HYPERTHERMIA

Hyperthermia inträffar när den inre temperatur av kroppen når en nivå flera grader högre än den normala kroppstemperaturen 37°C.

SYMPTOMEN på HYPERTHERMIA omfattar:

Yrsel, Avsvimning, Dåsighet, Apati ökning av kroppstemperaturen

FÖRSIKTIGHET

Var försiktig när Du går in och ut ur spaet

Använd aldrig spaet ensam.

Personer med infektioner, sår, eller hud/skrubbsår bör inte använda Spaet. Höga temperaturer kan tillåta tillväxt av infektiösa bakterier om inte ordentligt desinficerade

Testa jordfelsbrytaren före varje användning. (Hänvisa till anvisningar från tillverkaren.)

Utför endast service och reparationer när all utrustning (Elektricitet) är frånslagen

Täck Spaet med tillhörande lock och lås det när spaet inte används.

Korrekt kemiska underhåll av spa vatten är nödvändigt för att upprätthålla en säker vatten kemi och förhindra eventuella skador på spa komponenter.

SÄKERHETSANORDNINGAR

Ditt spa är utrustat med följande Säkerhetskaraktistika

Överhettningsskydd -- Överhettningsskydd Det stänger av värmaren, pumpar och tillbehör när vattentemperaturen överstiger 44°C. Denna funktion återställs automatiskt när spa vatten temperaturen sjunker under 43° C.

ELVÄRMAREN skydd -- en elektroniskt hög gräns ligger på värmaren. värmaren och låg hastighet pumpen bryts om en temperatur av 44° C eller högre nås. För att nollställa denna säkerhetsanordning, elen till spaet måste brytas.

VÄRMAREN torr körnings skydd -- en vatten flödessensor är också en del av konstruktionen. Det hindrar värmare vänta på tills det finns tillräckligt med vatten flöde.

FRYS skyddssystem -- denna funktion aktiverar pumparna för 1 minut varje 2 timmar eller mindre när temperaturen i utrustning fack sjunker till 13°C eller lägre. När frys skydds system inlets, kommer det att förbli aktivt under en 24-timmarsperiod.

Automatisk Pump TIMER -- den automatiska, inbyggd timern stoppar pumparna (s) och luft blåsare (valfritt på vissa modeller) efter 15 minuters drift.

Installationsanvisningarna

Läs alla instruktioner i denna handbok före Ditt spa blir installerat inomhus eller utomhus. Felaktig montering kan resultera i skador av UTRUSTNINGEN och garantin kan bli OGILTIG.

Underlaget för ditt spa ska vara 10cm isolerad armerad betongplatta alternativt annan hårdgjord yta som tål totala vikten av spat inkl. max antal badande. Kalkylera med ca. 750kg/m². Planera att placera ditt spa på sten/betong plattor så ska plattorna vara minst fem cm tjocka och minst 30 x 30 cm , helst större för att utjämna lasten. Vad som också är mycket viktigt är att underlaget under plattorna är tillräckligt stabilt, minst 30 cm packat stenmjöl rekommenderas beroende på markens beskaffenhet

För att inte upphäva garanti på Ditt SPA gäller följande. Placera aldrig spat på ett ojämnt underlag. Följ återförsäljarens anvisningar gällande installation på olika underlag. Om ditt spa är beläget nära vatten sprinkler, justera dessa för att säkerställa att vattnet inte konstant påverkar Ditt spa.

Skall Du bygga balkonger och/eller däck för Ditt Spa kontrollera med Din lokala hantverkare att konstruktionen är tillräckligt stark/kraftig och säkert kan stödja den maximala last av ditt fyllda spa inklusive antalet människor under användning.

Eventuella Portar skall vara självstängande och självlåsande. Kolla dina lokala förordningar.

Se till att installation och den plats som valts ger tydlig tillgång på alla sidor av spat för eventuell service. Underlåtenhet att uppfylla dessa riktlinjer kan leda till ytterligare serviceavgifter under underhåll eller reparationer av ditt Spa.

För att begränsa att vatten tränger in till utrustningen i Ditt Spa och bort från alla elektriska komponenter, se till att allt vatten dräneras bort från Ditt Spa.

Krav på elektriska installationer: felaktig montering kan leda till skador på UTRUSTNINGEN och garantin kan därmed bli ogiltigt.

Anmärkning: Följ instruktionerna krav på elektriska installationer och tillslut el enligt anvisningarna. Otillbörlig elektriska förbindningar kan skada utrustningen, orsaka skada, eld och Din garanti kan bli ogiltig. Endast certifierad/ godkänd elektriker med tillstånd enligt lokala/landets föreskrifter får utföra den elektriska installationen.

Anläggningen skall anslutas i enlighet med det lokala/landets föreskrifter och tillverkarens instruktioner. Det är en uppgift för spa ägaren att säkerställa en kvalificerad elektriker och installation.

Denna utrustning har utformats för att driva 230 eller 400 volt, 50HZ växelström.

Viktig anmärkning: Europa – Jordfelsbrytare installation – strömbrytare, inklusive ampere storlek och urval av ledarens storlek och typ skall utföras av kvalificerad elektriker i enlighet med nationella regionala och lokala regler och förordningar i kraft vid tidpunkten för installationen. Krav, en klass A typ Jordfelsbrytare måste installeras.

För att koppla upp ansluta Ditt Spa, följ dessa insktuktioner:

1. Lossa skruvarna och för att få tillgång till utrustningen.
2. Lossa 2 skruvar på toppen av kontroll boxen.
3. Anslut kabeln genom hål i vänster sida av kontroll boxen och säkerställ med dragavlastare så inget vatten kan tränga in.
4. Efter anslutning av elkabel genom hålet och dragavlastare, anslut den till terminalen se elektriska service konfiguration för varje system.
5. Anslut kablarna i rätt position som anges av elektriska service konfiguration.
6. Tillslut locket på kontroll boxen med 2 skruvar.
7. Elektrisk inkoppling är nu klar.

Obs: dragavlastare ingår ej.

Lossa tillslut skruvarna



VIKTIG INFO GÄLLANDE INKOPPLING

OBS!

Det är viktigt att EL-Boxens nummer överensstämmer med kopplingschemat.

BP6013G2

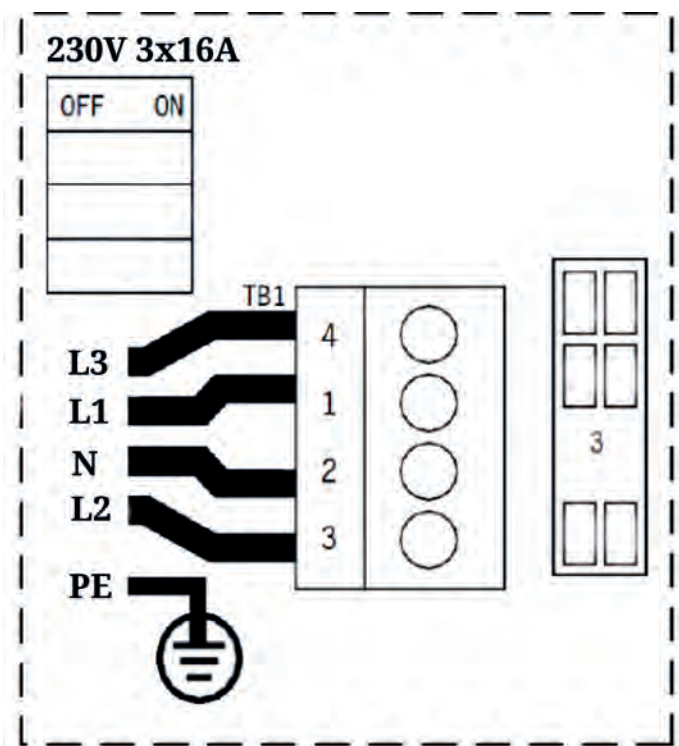

Obs!

Alla byglingar och switchar är förberedda och kontrollerade från fabrik.

Anslut strömmen enligt beskrivning.

Huvudmenyer

Navigation

Navigering i hela menystrukturen sker med 2 eller 3 knappar på kontrollpanelen. Vissa paneler har separat **VARM** (upp) och **KALL** (Ned), medan andra har en och samma temperaturknapp. I navigeringsdiagrammen indikeras temperaturknappar med en knappikon. Paneler som har två temperaturknappar (varm och kall) kan använda dem båda för att förenkla navigering och programmering där en ensam temperaturikon visas. **LIGHT** knappen används också för att välja de olika menyerna och navigera varje sektion. Typisk användning av temperaturknapp(arna) kan ändra den inställda temperaturen medan siffrorna blinkar i displayen. Genom att trycka på knappen **LIGHT** medan siffrorna blinkar kommer du in i menyerna. Menyerna kan avslutas med speciella knapptryckningar. Genom att endast väntar i några sekunder återgår paneloperation till det normala.



Key

Starta skärmar

Varje gång ett system startar, visas en serie av siror på displayen

Efter varje startsekvens av siffror, kommer systemet att gå in i förberedsläge.

- Indikerar blinkning eller ändring av segment.
- Indikerar växlande eller progressiva meddelande - varje halv sekund.
- Höja eller sänka knapp.
- Ljus eller dedikerad välj-knapp, beroende på panelens konfiguration.
- Väntetid som håller den senaste ändringen till ett menyalternativ.
- Väntetid (beroende på menyalternativ) som återgår till ursprunglig inställning och ignorerar alla ändringar som menyalternativ.

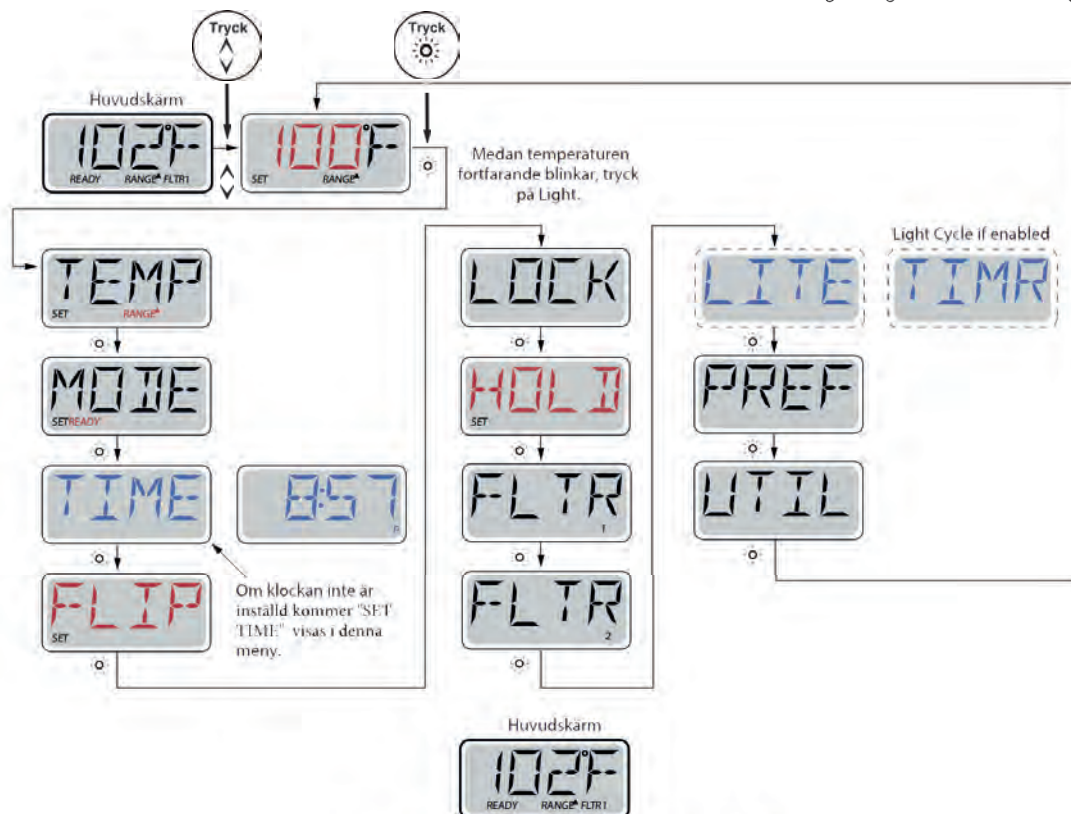

Indikerar ett menyalternativ som är beroende av tillverkarens konfiguration, denna visas eventuellt inte

Väntande i några sekunder i huvudmenyn gör det möjligt för bildskärmen att återgå till huvudskärmen.

De flesta ändringar sparas inte om inte ljus trycks på.

Se ikon ovan.

Temperatur och temperaturintervall

Justera den inställda temperaturen

Vid användning av en panel med Upp och Ned-knappar (temperatur-knappar), kommer ett knapptryck på upp eller ner göra att temperaturen blinkar. Trycker du på en temperaturknapp igen kommer den inställda temperaturen att justeras i den riktning som anges på knappen. När LCD-skärmen slutar blinka kommer spa värmas till den nya inställda temperaturen när det behövs.

Om panelen endast har en temperaturknapp, kommer ett knapptryck få temperaturen att blinka. Genom att trycka på knappen igen kommer temperaturen förändras i en riktning (t ex upp). Efter att ha tillåtit displayen att sluta blinka, gör ett tryck på temperaturknappen att temperaturen börjar blinka och nästa tryck kommer att ändra temperaturen i den motsatta riktningen (t ex NED).

Tryck-och-håll

Om en temperaturknapp hålls intryckt när temperaturen blinkar, kommer temperaturen att fortsätta att förändras tills knappen släpps. Om bara en temperaturknapp är tillgänglig och gränsen för temperaturområdet uppnås när knappen hålls inne kommer utvecklingen gå i motsatt riktning.

Dubbla temperaturintervaller

Detta system innefattar två temperaturintervallinställningar med oberoende inställda temperaturer. Hög intervallen anges på displayen av en upp-pil, och det låg intervall anges i displayen med en ner-pil. Dessa intervaller kan användas av olika skäl, med en gemensam användning, en "klar att använda"-inställning kontra en "semester"-inställning. Intervallerna väljs med hjälp av menystrukturen nedan. Varje intervall upprätthåller sin egen temperaturuppsättning programmerad av användaren. På detta sätt, när en rad väljs kommer spa värmas till den inställda temperaturen i samband med denna intervall.

Till exempel:

Hög intervall kan ställas in mellan 80 °F och 104 °F.







Låg intervall kan ställas in mellan 50 °F och 99 °F.

Mer specifika temperaturintervaller kan bestämmas av tillverkaren.

Frys skydd är aktivt i alla intervaller.

För ytterligare information värmereglering se 'Redo och vila'

Key

-  Indikerar blinkning eller ändring av segment.
-  Indikerar växlande eller progressiva meddelande - varje halv sekund.
-  Höja eller sänka knapp.
-  Ljus eller dedikerad välj-knapp, beroende på panelens konfiguration.
-  Väntetid som håller den senaste ändringen till ett menyalternativ.
-  Väntetid (beroende på menyalternativ) som återgår till ursprunglig inställning och ignorerar alla ändringar som menyalternativ.

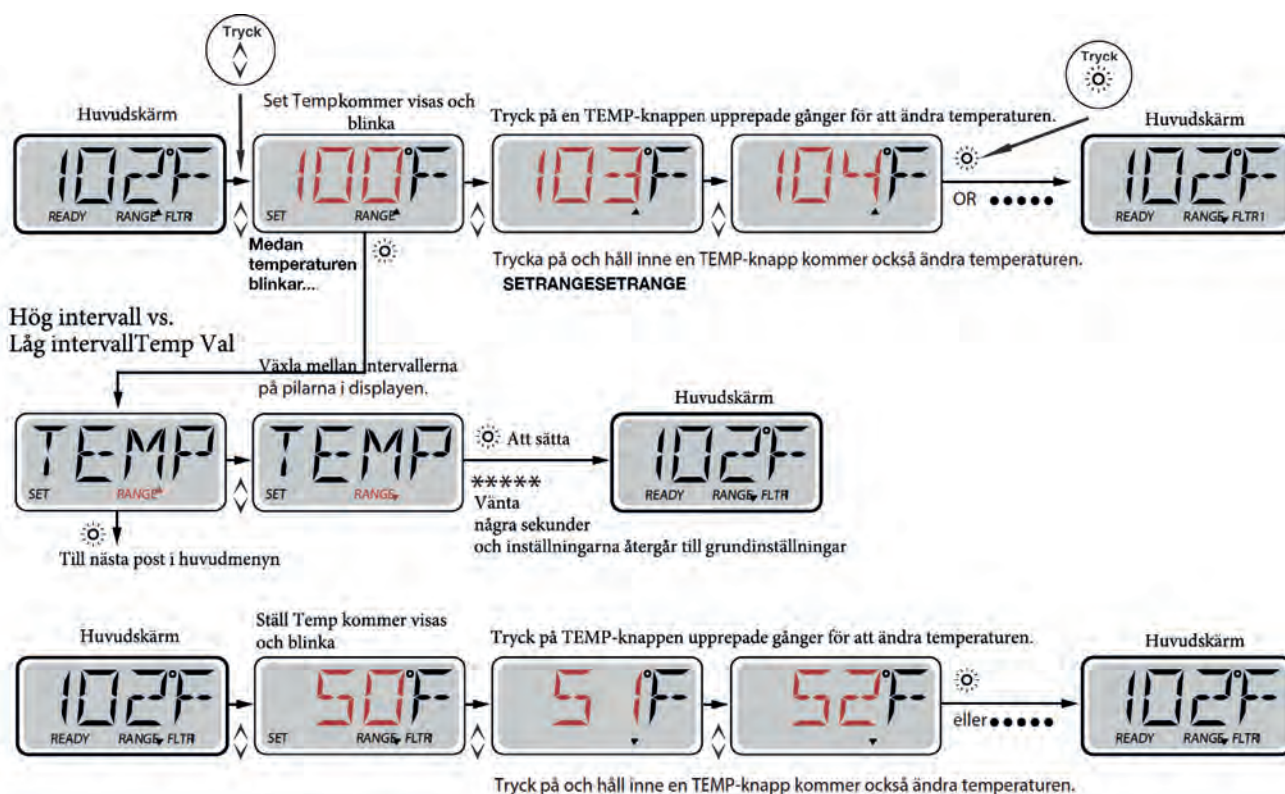

Redo viloläge

För att spa ska värmas, behöver en pump att cirkulera vatten genom värmaren. Pumpen som utför denna funktion är känd som "värmepump".

Värmepumpen kan vara antingen en 2-hastighetspump (pump 1) eller en cirkulationspump.

Om värmepumpen är en 2-hastighets Pump 1 kommer redoläget cirkulera vatten varje halvtimme, med hjälp av Pump 1

Låg, för att upprätthålla en konstant vattentemperatur, värma när det behövs och uppdatera temperaturdisplayen. Detta kallas "polling."

Viloläge kommer endast att tillåta uppvärmning under programmerade filtreringscykler. Då polling inte inträffar, kommer temperaturdisplayen kanske inte visa en aktuell temperatur tills värmepumpen har varit igång i en minut eller två.

Cirkulationsläge (se sida 4 under Pumpar för andra cirkulationslägen)

Om spa är konfigurerad för 24timmars cirkulation, kör värmepumpen allmänhet hela tiden. Efter som värmepumpen alltid är igång, kommer spa upprätthålla inställd temperatur och värme som behövs i redoläge utan polling.

I viloläge, kommer spa bara värmas för att ställa in temperaturen under programmerade filtreringar, trots att vattnet ständigt filtreras när spa är i cirkulationsläge

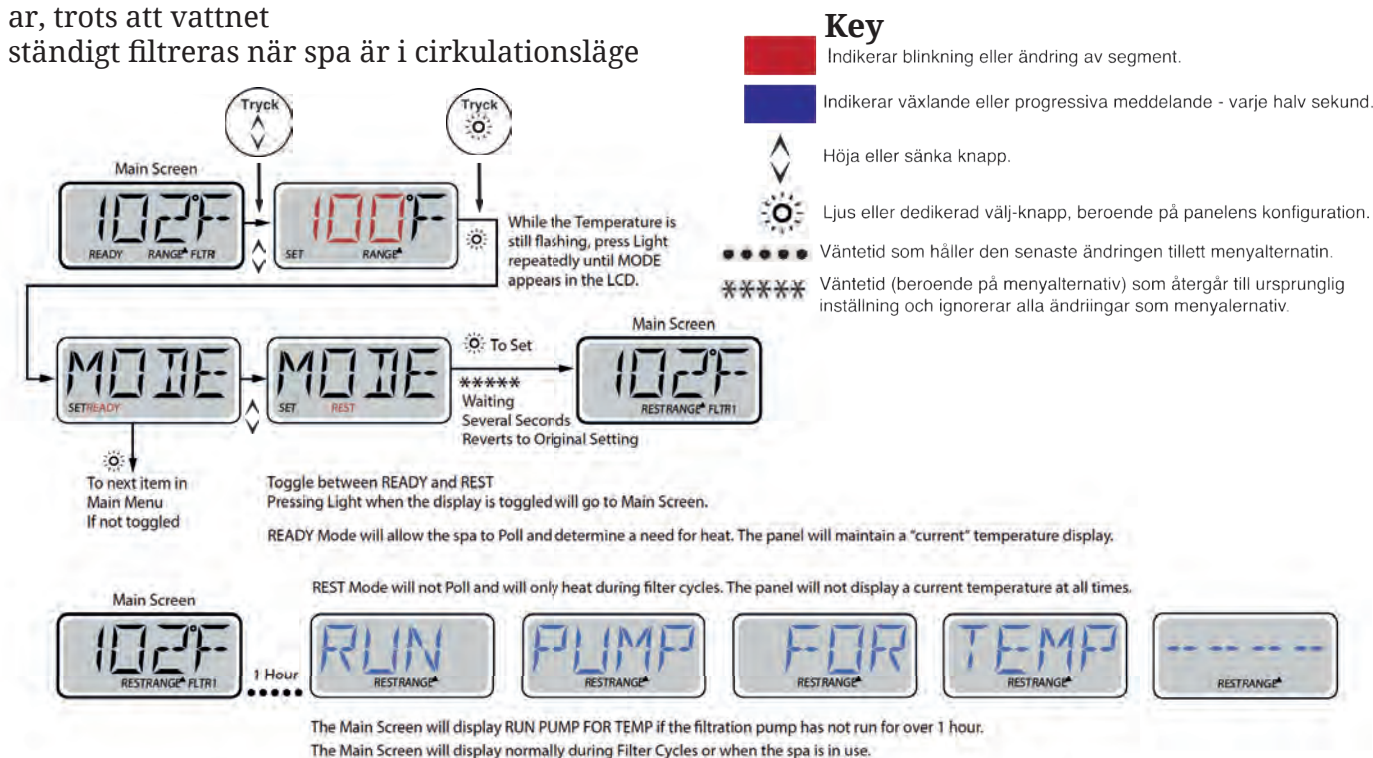

Redo-i-viloläge

REDO/VILA visas i displayen om spa är i viloläge och Jets 1-knappen trycks in. Det antas att spa används och kommer att värmas till inställd temperatur. Medan Pump 1 Hög kan slås på och av, kommer Pump 1 Låg att köra tills inställd temperatur har uppnåtts, eller en timme har passerat. Efter en timme, kommer systemet att återgå till viloläge. Detta läge kan också återställas genom att gå in i inställningsmenyn och ändra värmeläget.

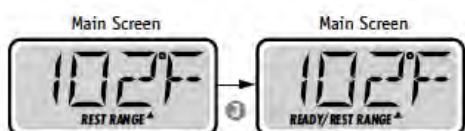

Visa och ställa in tidpunkt på dygnet

Var noga med att ställa in klockan

Att ställa in klockan är viktigt för att säkerställa filtreringsstider och andra bakgrundsfunktioner. "Set Time" visas på displayen om ingen tid finns lagrad i minnet. När du är inne i tidsmenyn, kommer 'ställ in tid' att blinka på displayen om ingen tid på dagen är inställd i minnet. 24-timmarsformat kan ställas in under PREF menyen.

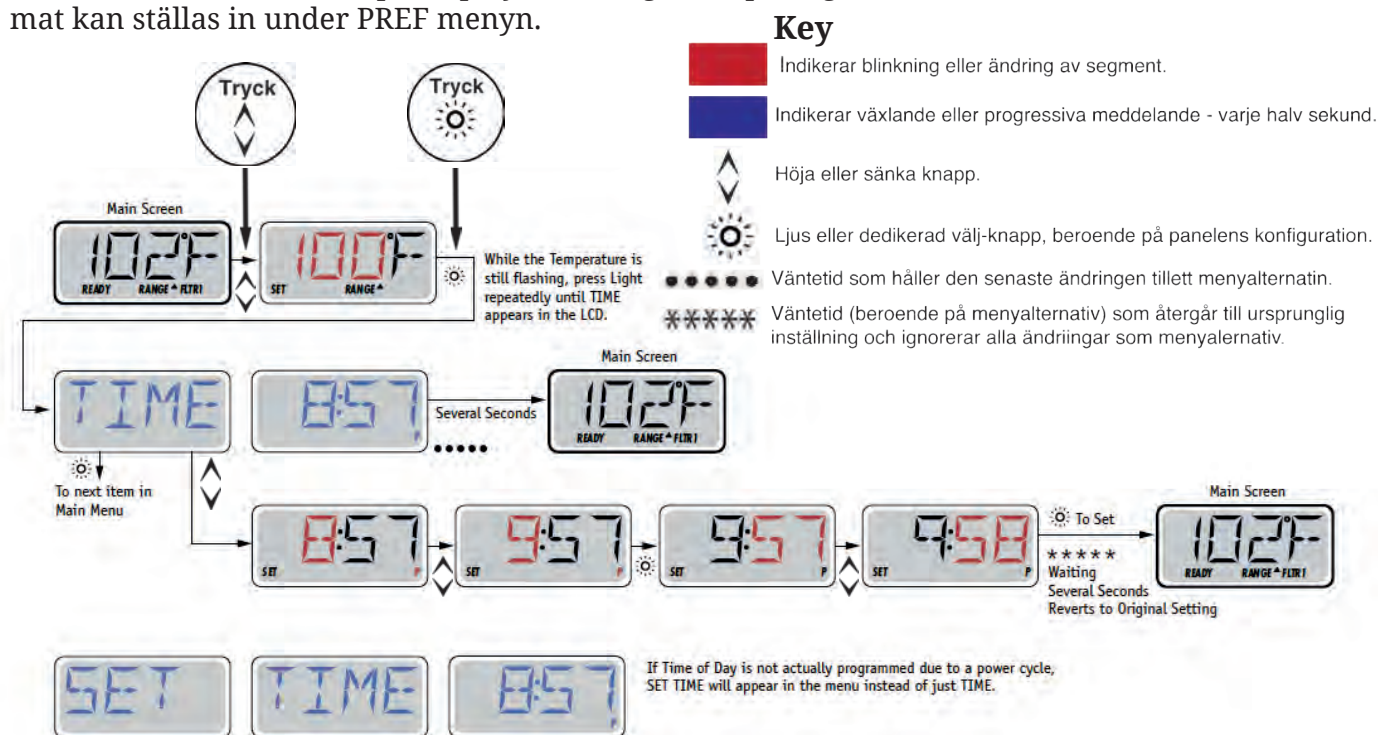

Notera:

Om strömmen bryts till systemet, kommer tidpunkt på dygnet inte lagras. Systemet kommer fortfarande att fungera och alla andra användarinställningar kommer att sparas. Om filtreringscykler behöver köra vid en viss tid på dagen, kommer återställning av klockan återställa filtreringstiderna till de faktiskt programmerade tiderna. När systemet startas upp, som standard kl.12.00, så ett annat sätt att få filtreringstider tillbaka till det normala är att starta spa vid middagstid på vilken dag som helst. SET TIME fortfarande blinka i tidsmenyn tills tiden faktiskt ställs in, men eftersom spa började vid middagstid, kommer filtreringstider köras som programmerad.

Flip (Vänd Display)

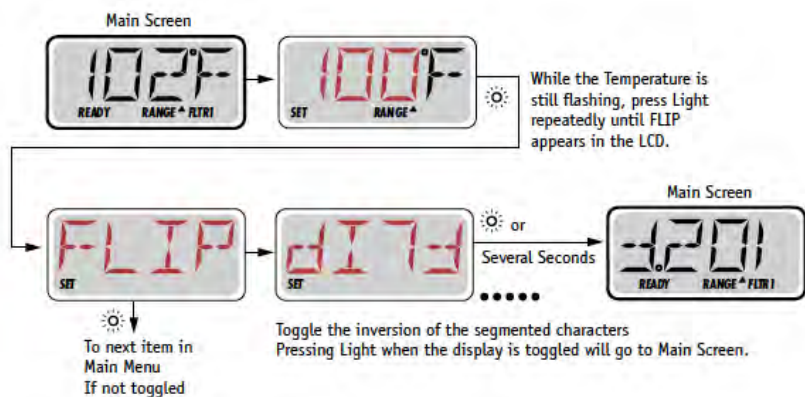

Notera:

Vissa paneler kan ha en dedikerad flip-knapp, som tillåter användaren att vända skärmen med en enkel knapptryckning

Begränsad funktion

Kontrollen kan begränsas för att förhindra oönskad användning eller temperaturjustering.

Låsning av panelen förhindrar kontrollen från att användas, men alla automatiska funktioner fortfarande är aktiva.

Låsning av temperatur tillåter Jets och andra funktioner att användas, men den inställda temperaturen och andra programmerade inställningar kan inte justeras.

Temperaturlåsning ger tillgång till ett reducerat urval av menyalternativ. Dessa inkluderar Set Temp, FLIP, LOCK, UTIL, INFO och FAULT LOG

Key

- Indikerar blinkning eller ändring av segment.
- Indikerar växlande eller progressiva meddelande - varje halv sekund.
- Höja eller sänka knapp.
- Ljus eller dedikerad välj-knapp, beroende på panelens konfiguration.
- Vänstertid som håller den senaste ändringen till ett menyalternativ.
- Vänstertid (beroende på menyalternativ) som återgår till ursprunglig inställning och ignorerar alla ändringar som menyalternativ.

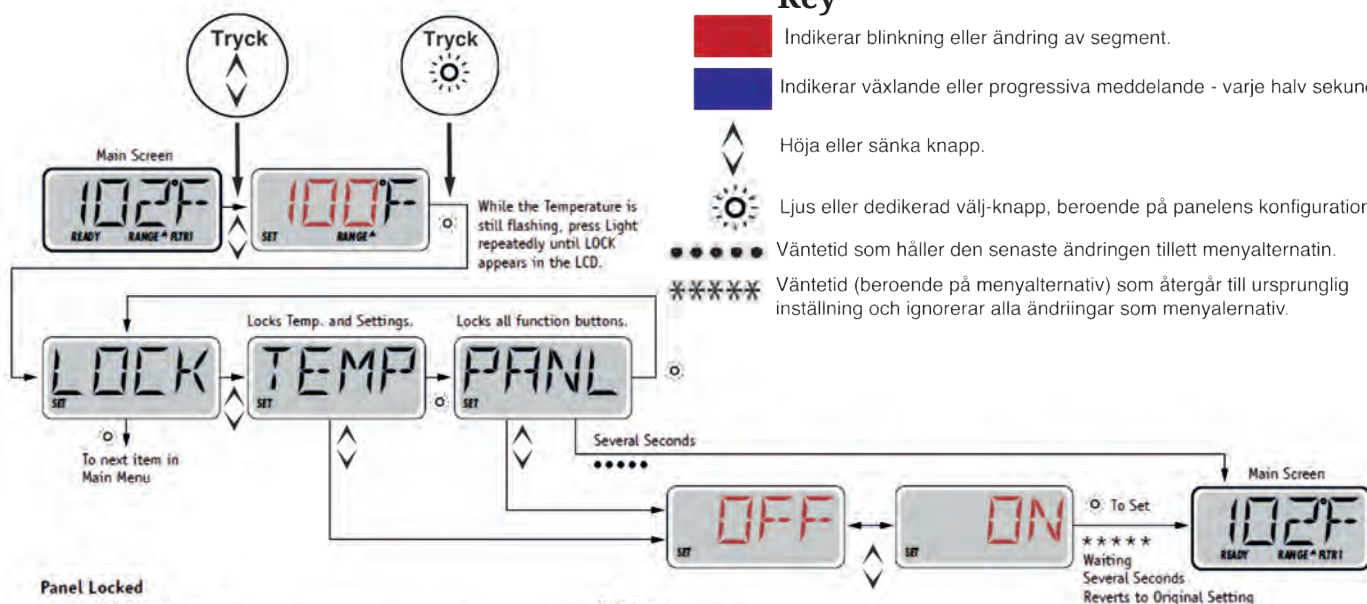

Panel Locked



LOCK will remain on the display for 3 seconds and then revert to the normal display.

Temperature Locked



When the Temperature is locked, the panel will display the Set Temperature by pressing a Temperature Button, as usual. LOCK will appear if an attempt to reset the temperature is made with a subsequent button press. Adjustable settings in the menus are also locked. Other function buttons will operate normally.

Upplåsning

Denna låssekvens kan användas från alla skärmar som kan visas på en begränsad panel.

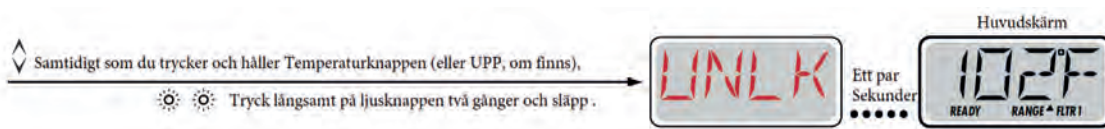

OBS: Om panelen har både en upp och en ner-knapp, är den enda knapp som kommer att fungera i upplåsningsssekvensen upp-knappen.

Vänta (Standby)

Vänteläge – M037*

Vänteläget används för att stänga av pumparna under servicefunktioner som rengöring eller byte av filter. Vänteläge kommer att pågå i en timme om läget inte avslutas manuellt.

Dräneringsläge

Vissa spa har en specialfunktion som tillåter att en pump används vid tömning av vatten.

När de är tillgängliga är denna funktion en del av vänteläget.

Key

- Indikerar blinkning eller ändring av segment.
- Indikerar växlande eller progressiva meddelande - varje halv sekund.
- Höja eller sänka knapp.
- Ljus eller dedikerad välj-knapp, beroende på panelens konfiguration.
- Väntetid som håller den senaste ändringen till ett menyalternativ.
- Väntetid (beroende på menyalternativ) som återgår till ursprunglig inställning och ignorerar alla ändringar som menyalternativ.

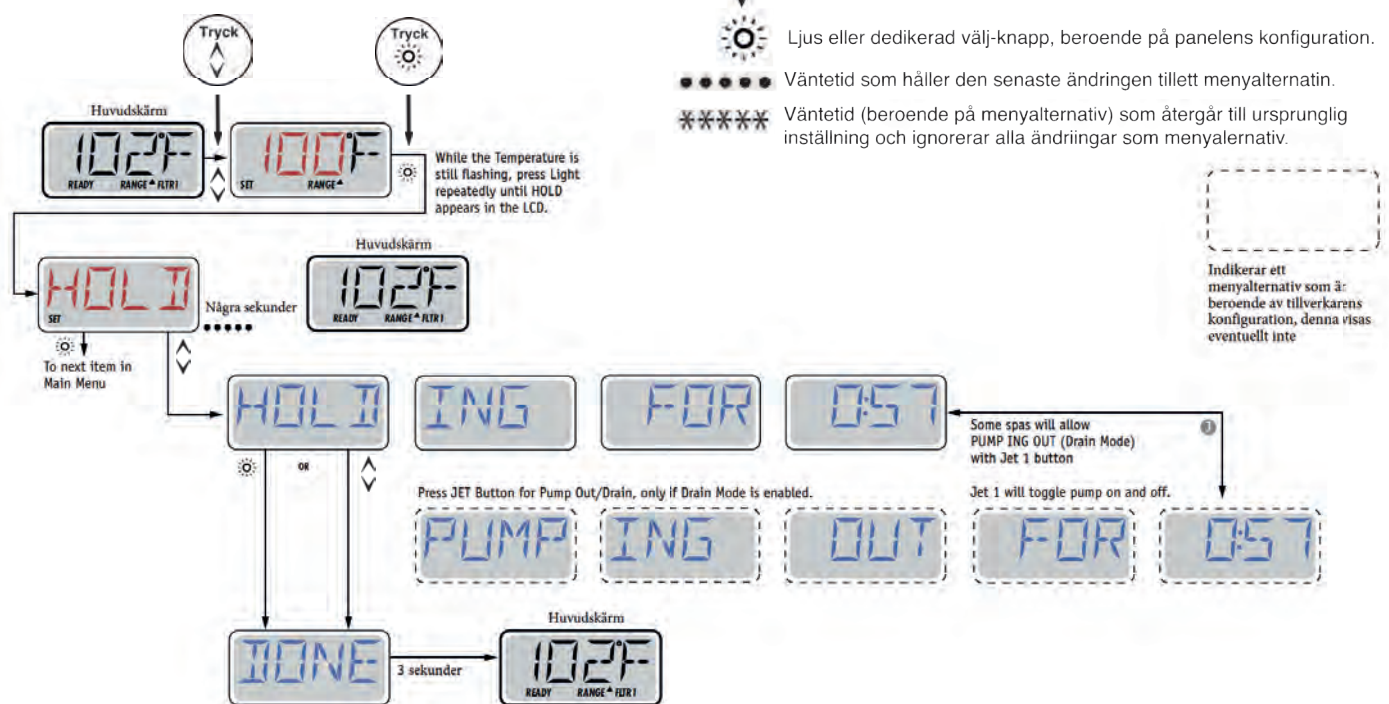

Justering filtrering

Huvudfiltrering

Filtreringscykler ställs in med en starttid och en varaktighet. Starttid anges med ett "A" eller "P" i det nedre högra hörnet på displayen. Varaktighet har ingen "A" eller "P" indikation. Varje inställning kan justeras i 15-minutersökningar. Panelen beräknar sluttiden och visar den automatiskt.

Key

- Indikerar blinkning eller ändring av segment.
- Indikerar växlande eller progressiva meddelande - varje halv sekund.
- Höja eller sänka knapp.
- Ljus eller dedikerad välj-knapp, beroende på panelens konfiguration.
- Väntetid som håller den senaste ändringen tilltelt menyalternativ.
- Väntetid (beroende på menyalternativ) som återgår till ursprunglig inställning och ignorerar alla ändringar som menyalternativ.

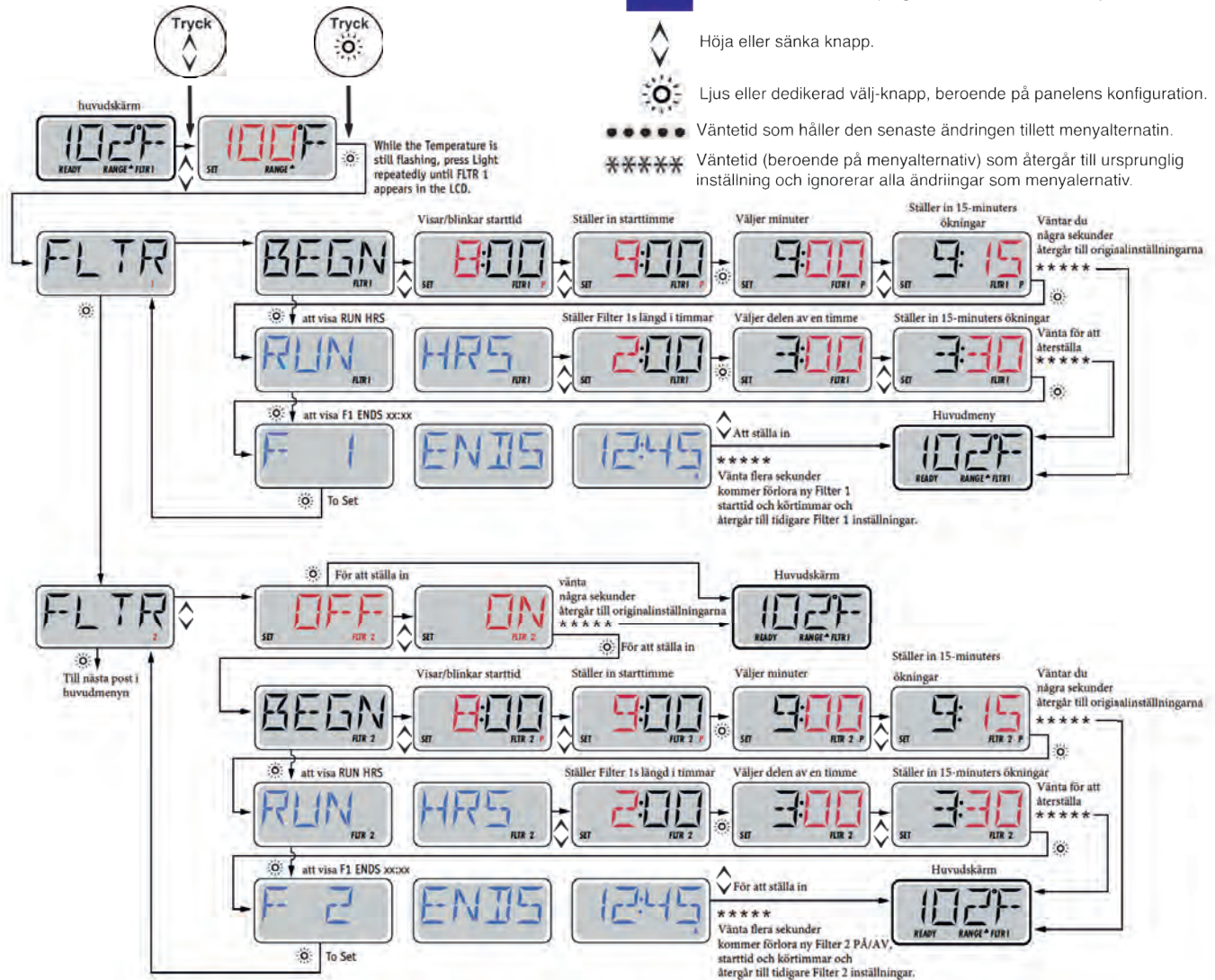

Filtreringscykel 2 - Valfri Filtrering

Filtreringscykel 2 är avstängd som standard.

Det är möjligt att överlappa filtreringscykel 1 och filtreringscykel 2, vilket kommer att förkorta den totala filtreringstiden genom överlappningen.

Utrensningcykler

För att bibehålla sanitära förhållanden, kommer sekundära pumpar och/eller en fläkt rensa vattnet från deras respektive VVS genom att kort köra i början av varje filtreringscykel.

Om filtreringscykel 1 är inställd på 24 timmar, kommer igångsättning av filtreringscykel 2 att inleda en utrensning när filtreringscykel 2 är programmerad att börja.

Programmering Ljustimer

Alternativ Ljustimer

Om LITE TIMR inte syns i huvudmenyn, är funktionen Ljustimer inte aktiverad av tillverkaren.

När de är tillgängliga, är Ljustimer avstängd som standard.





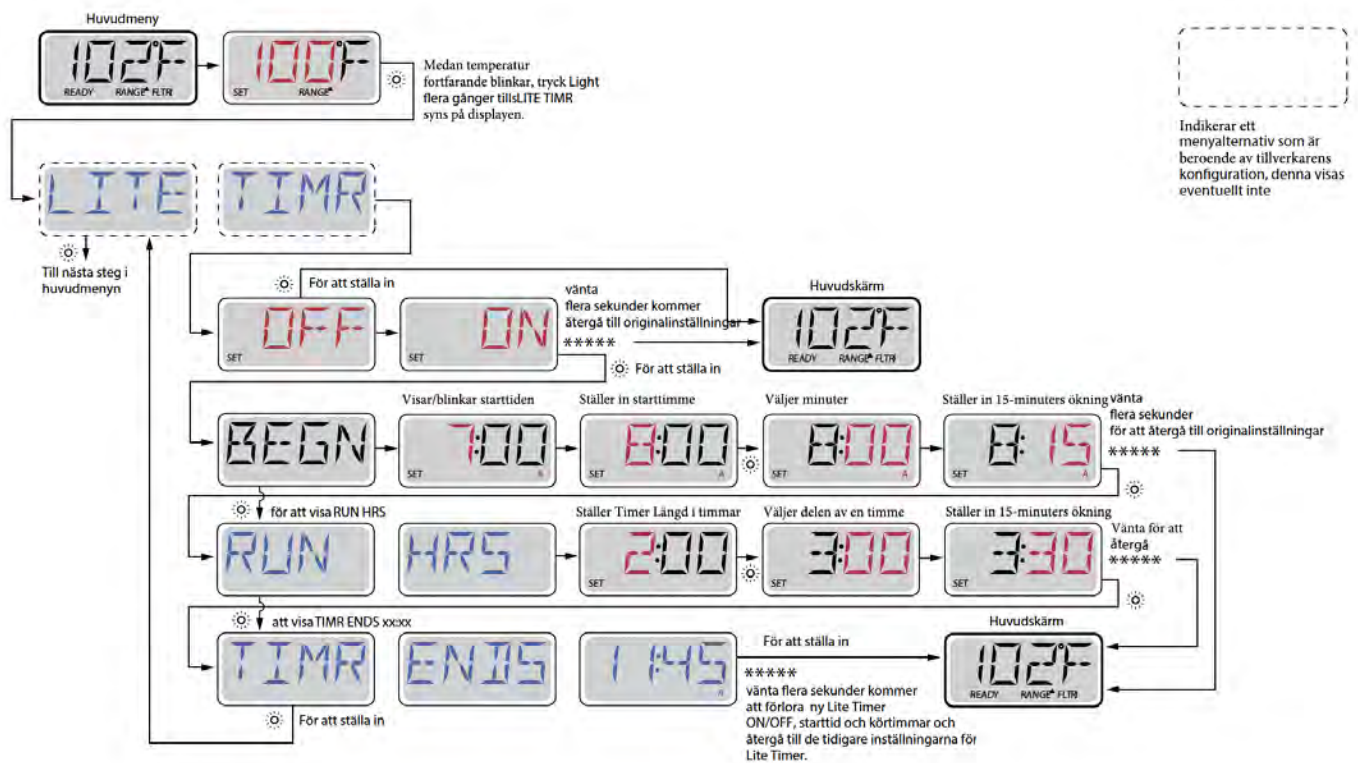

Key

- Indikerar blinkning eller ändring av segment.
- Indikerar växlande eller progressiva meddelande - varje halv sekund.
- Höja eller sänka knapp.
- Ljus eller dedikerad välj-knapp, beroende på panelens konfiguration.
- Väntetid som håller den senaste ändringen till ett menyalternativ.
- Väntetid (beroende på menyalternativ) som återgår till ursprunglig inställning och ignorerar alla ändringar som menyalternativ.



Inställningar

Key

-  Indikerar blinkning eller ändring av segment.
-  Indikerar växlande eller progressiva meddelande - varje halv sekund.
-  Höja eller sänka knapp.
-  Ljus eller dedikerad välj-knapp, beroende på panelens konfiguration.
-  Vänrtetid som håller den senaste ändringen till ett menyalternativ.
-  Vänrtetid (beroende på menyalternativ) som återgår till ursprunglig inställning och ignorerar alla ändringar som menyalternativ.

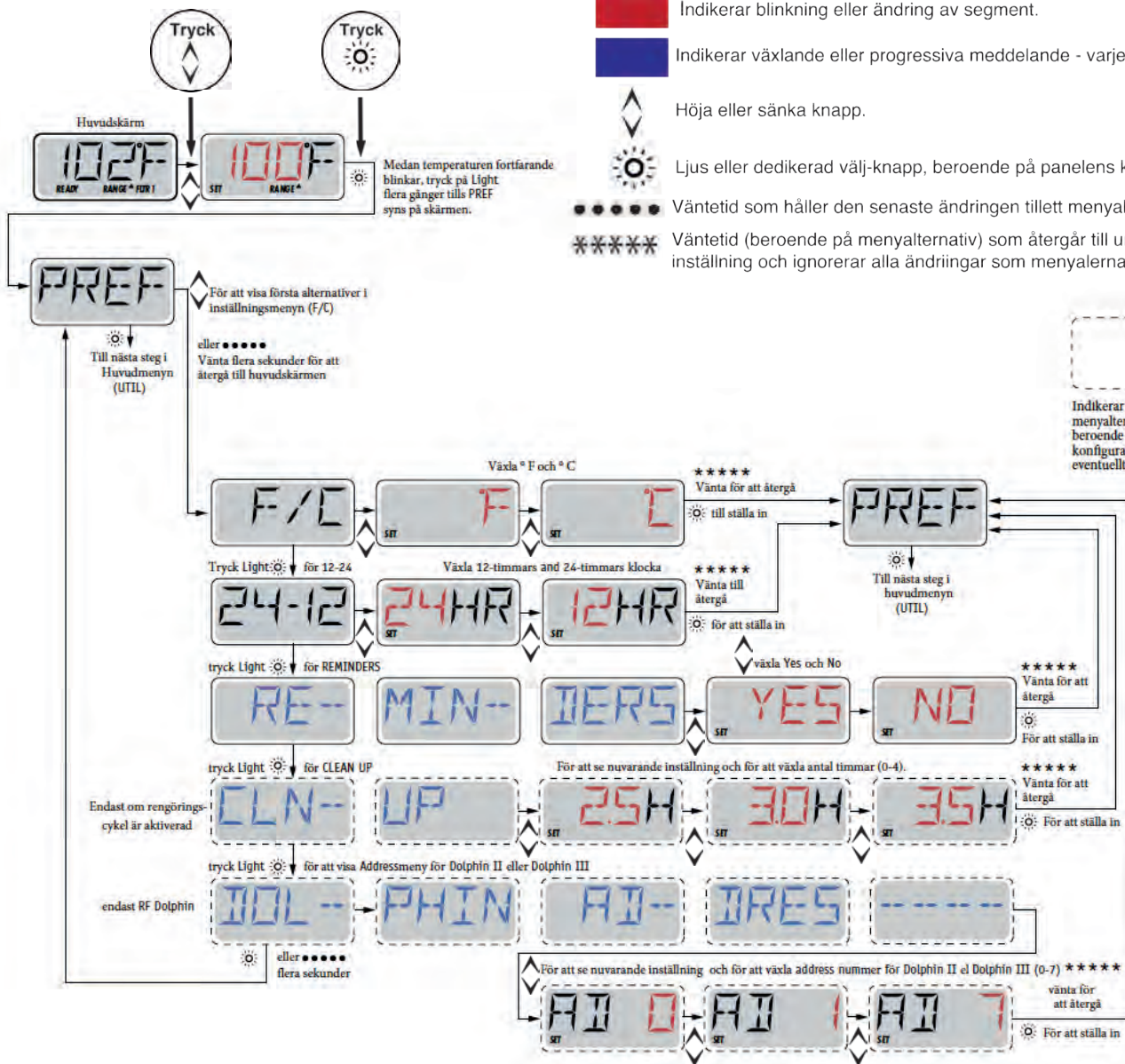

Verktyg - fellogg

Lite historia kan berätta mycket

Felloggen lagrar upp till 24 händelser i minnet och de kan ses under felloggsmenyn
 Varje händelse samlar en felmeddelandekod, hur många dagar har gått sedan fel, tidpunkten för felet, inställd temperatur under felet, och sensor A och Bs temperaturer under felet.

Key

- Indikerar blinkning eller ändring av segment.
- Indikerar växlande eller progressiva meddelande - varje halv sekund.
- Höja eller sänka knapp.
- Ljus eller dedikerad välj-knapp, beroende på panelens konfiguration.
- Väntetid som håller den senaste ändringen tillett menyalternativ.
- Väntetid (beroende på menyalternativ) som återgår till ursprunglig inställning och ignorerar alla ändringar som menyalternativ.

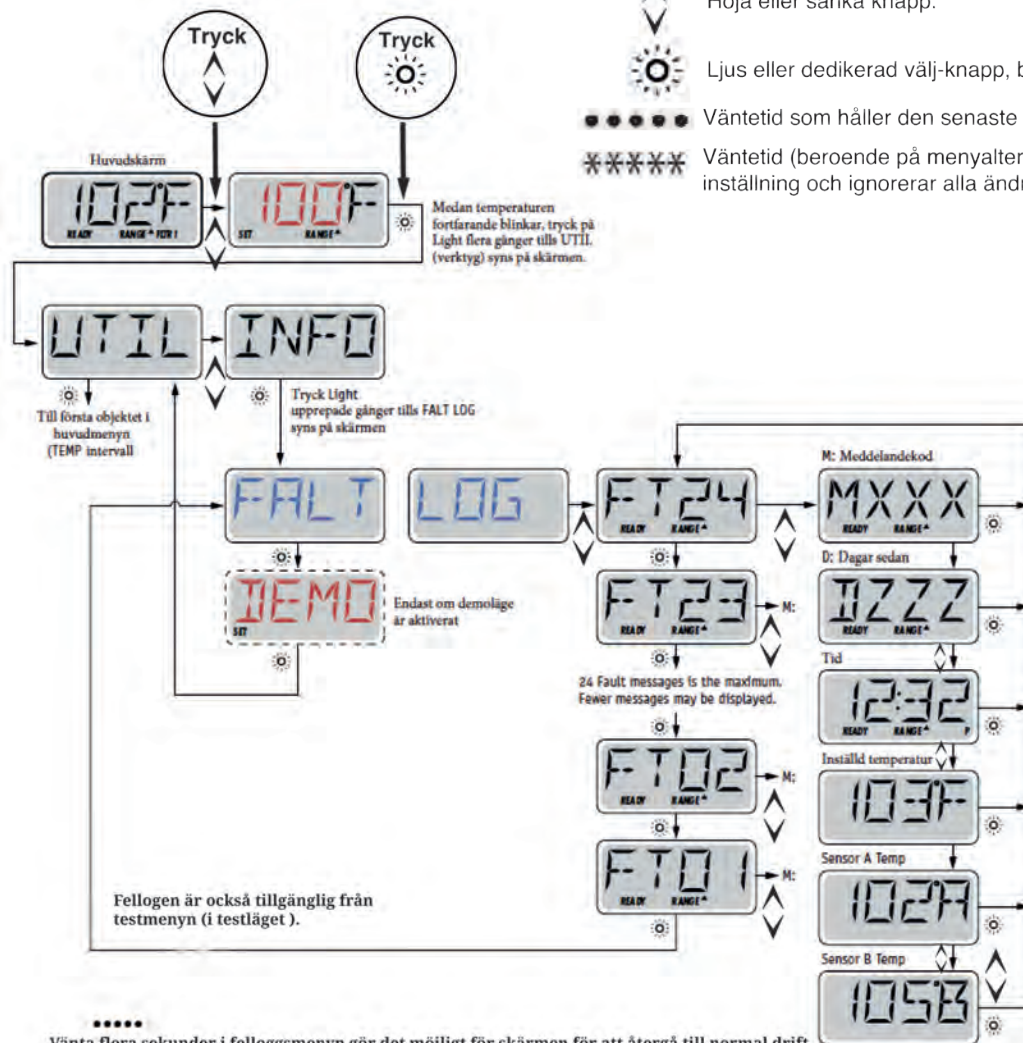

SPA START-UP

VIKTIGT Ditt spa har passerat stränga kvalitetssäkrings tester av utbildad personal för att säkerställa tillförlitlighet och en långsiktig tillfredsställelse. Innan fyllning av Spa, skölj av skalet och torka rent med en mjuk torr trasa.

Följ dessa instruktioner för att säkerställa en framgångsrik start och påfyllning.

1. Fyll spat till rätt nivå (ca 10 cm över toppen av filtret).
 2. Anslut El, cirkulations pumpen / systemet startar automatiskt i priming läge låt priming läge fortsätta tills kontroll displayen visar standardläge. VIKTIGT! Kontrollera för luftlås i omlopp pump system, under priming läge och efteråt. Uppstart problem se avsnittet problem lösning.
- WARNING** tillåt inte pump med en löptid på mer än 1 (en) Minut utan att vatten strömmar från MUNSTYCKENA. Pumpar som torr körs kommer inte att omfattas av garantin.
3. När priming är slutförd, och i standard mode kan all utrustning användas.
 4. Uppvärmning kommer att ske med en hastighet av ca 1-2° C per timme, beroende på storleken av spat.
 5. Låt pumparna och luftblåsaren (tillval) som installerats gå under en 1/2 timme.
 6. Använd de kemikalier som rekommenderats av distributören.
 7. Testa pH och justera varje dag under första veckan och använd de kemikalier som anvisats.
 8. För att bevara energi, placera Spa täcket över spat och lås det när det inte används.

Warning! Försök inte att installera elsystemet eller felsöka på eget bevåg. Kontakta din återförsäljare eller service-organisation för att få hjälp. Följ denna manual i samband med installation och service. En behörig elektriker måste utföra installation och alla jordkabelanslutningar måste vara korrekt installerade.

VIKTIGT Extra information vid installation.

P.g.a. vibrationer under transporten måste anslutningarna till pumpar och värmeelement kontrolleras innan spaet installeras och fylls med vatten. Fyll spaet med vatten, och kontrollera sedan varje anslutning för alla pumpar och hela spa anordningen och spänn åt dem för hand.

Fylla ditt spaet:

När du fyller på vatten i spabadet, sätt då in vattenslangen i filtret eller låt vattnet rinna direkt i filtret.

På det sättet kan du trycka ut luften i pumpen, för att hindra luftblåsor i pumpen



Sätt in slangen i filtret.



VIKTIG ÅTGÄRD FÖR ATT FÅ BORT LUFTBLÅSOR

Ta bort en luftblåsa i cirkulationssystemet genom att öppna pumpkopplingsmutter. Alternativa modell har en stor 2-hastighetspump. Den lilla cirkulationspumpen kan ha blivit installerad (tillval), se din inköpsinformation. Låt lite vatten flöda ut ur pumpen, spänn sedan åt muttern för hand och sätt på strömmen igen. Avluftningsläge (Pr) visas på kontrollpanelen. Se efter igen om små bubblor fortfarande kommer från några av de små jets munstyckena. Gör sedan samma sak igen tills det inte kommer några små bubblor längre. Det bör bara komma ut en ström av bubblor från ett jets munstycke; det är ozonet. Lagg märke till att så fort jets pumparna eller blåsaren har startat, stängs ozonet av i en timme och startar sedan igen automatiskt.

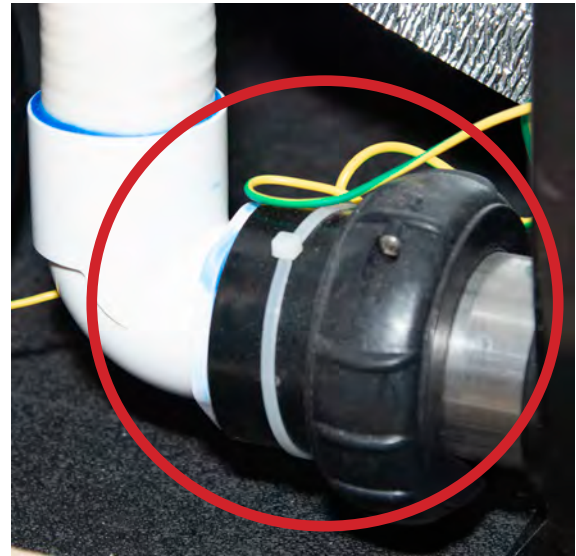

Reglerings ventiler

Jet Styrventil

Ditt spa är utrustat med 1-3 stycken massage / väljar / områdes ventiler. Dessa ventiler kan användas för att vidarekoppla vattenflödet från ett område i spaet till en annan. Ventilerna är fullt flödes justerbara och fördelar vattenflödet dit Du önskar. Ventilerna kan vara tröga att reglera när spa Jet pumpen är i drift . Detta är normalt och orsakas av det höga vattenflödet och trycket i ventilen.



Luft regleringsventiler.

Luftventilen tillåter luft att föras över till ett specifikt jet område / zon i spaet och som ökar massage effekten från jetsen. Vrid ventilens handtaget medsols för att injektera luften och moturs för att stänga av den.



Vattenkemi

Underhåll vattenkemin som stöd för att förebygga eventuella skador på ditt spa och garantera säkert vatten för användarna.

Vatten kvalitet: Filtrerat vatten hjälper till att hålla, klart och rent vatten. Ditt spa är utrustat med ett två patroners filtersystem. Även om filtret kontinuerligt renar vattnet, är det nödvändigt att använda klor eller brom till vattnet. Detta hjälper till att oxidera organiskt material och minska ansamling av alger eller bakterier. Obs:Använd inte peroxidtal kemikalier.

För att säkerställa säker drift av ditt spa, rekommenderar vi att du använder kemikalier från din auktoriserade spa återförsäljare. Din återförsäljare informerar Dig om vård och underhåll av ditt spa och kan ge vägledning vid val av alternativa metoder för att upprätthålla vattenkvaliteten. Obs:Användning av fel kemikalier kan vara farligt och kan ogiltigförklara garantin på ditt spa.

Vatten Test: Testa Ditt spa vatten på regelbunden basis med ett test kit eller teststickor rekommenderas också. Dessa ar är tillgängliga från din auktoriserade spa återförsäljare.

Följ tillverkarens bruksanvisning. PH KONTROL:Allt vatten har ett pH-värde. Detta värde mäter sura till alkaliska relation från en 14-gradig skala. En läsning av 7,0 anses neutralt medan ett lägre värde är surt och ett högre värde är alkaliskt. Ett perfekt pHvärde för spa vattnet är mellan 7.0 -7.4. Ett högt pH (över 7,4) minskar reningsgraden markant och ger bl.a grumligt vattnet och minskar filter driften.

När PH-värdet är för högt, använd pH minus. Lågt pH under 7.0 kan orsaka korrosion av utrustning, irriterar användare och effektiv rening. Tillsätt pH plus för att justera nivån. Anmärkning: Rätt pH och sanitet är nödvändiga för en korrekt spa vattenrening.

Följ kemiska tillverkarens anvisningar. Varmt vattnet skapar en fruktbar miljö för tillväxt av bakterier. För att förhindra att tillväxten är det mycket viktigt att bibehålla tillräckliga och konstanta nivåer av kemikalier i Ditt spa.

Varning!

Användning av Tri-klor, Symclosene eller andra kemikalier med liknande egenskaper gör att samtliga garantier upphör att gälla.

Kalciumhypoklorit, natriumhypoklorit, peroxidbaserade kemikalier, alla kemiska föreningar som förblir oupplösta vid direkt kontakt eller fastnar på akrylens yta skadar spaet och gör garantin ogiltig. Endast kemikalier avsedda för användning i spa får användas, användning av preparat och kemikalier som inte är godkända gör att samtliga garantier upphör att gälla.

Brom:

Att upprätthålla en korrekt total bromnivå på 3,0-5,0 PPM kan kontrollera bakterierna. Tabletterna är lätta att använda och effektiva. Bromerande tabletter håller vattnet rent, klart och luktfritt. En bromin-"flottör" fördelar ut tabletterna ordentligt och jämnt i spa vattnet för att undvika skada på spaets yta. Släng inte bromtablettorna direkt i vattnet. Möjliggör en bromreserv genom att tillsätta 1cl natriumbromid per 400 liter vatten varje gång du fyller ditt spaet

Klor:

Även klor är ett vattensaneringsmedel. Det är känsligt för pH. Alla pH-värden utanför det optimala intervallet 7,0-7,4 minskar klorets effektivitet. Det bästa klorete för ditt spa är en granulär "diklor"-förening. Den löser sig snabbt i rörligt vatten och har ett nästan neutralt pH-värde. För svårt förorenat vatten är det effektivast att tömma spaet och fylla det igen med rent vatten. Tillsätt klorete medan strålarna är igång och låt dem köra i en halv timme. Eller desinficera spaet med en stor klordos mellan 8 och 10 ppm. Använd en klortestsats eller remsor för att bibehålla ett värde på 1,0-3,0 ppm fritt klor. Omvärdet ligger under 1 ppm, höjer du nivån innan du använder spaet. Omvärdet är ovanför 3 ppm, låter du halten sjunka till ett korrekt intervall innan du använder spaet. Öka klorets effektivitet genom att lämna skyddsöverdraget över spaet. Att inte ha överdraget på kan göra att klorete bryts ner genom att det utsätts för solsken, och att klorete får sämre effektivitet p.g.a. beläggningar av organiskt skräp. Högre vattentemperaturer gör också att klorete snabbare bryts ner.

Anm:

Två personer i ett spa kan minska klorhalten med så mycket som 3 ppm på 20 minuter. Läs noggrant instruktionerna på klorförpackningen, eller kontakta din lokala spa återförsäljare om du har svårigheter att justera klornivån

Chockbehandlingar (kaliumperoximonosulfat):

Även om man sanerar regelbundet kan det uppstå behov av chockbehandling. Chockning rekommenderas framför superklorering eftersom det inte kräver något extra saneringsmedel. Chockning är också effektivt för att oxidera avfall och minska kloraminer eller bromaminer. Följ tillverkarens instruktioner på etiketten.

Superklorering:

Superklorering oxiderar snabbt i spa vattnet så att avfall i stil med hårspray och lotioner, som inte spa filtret kan ta bort, försvinner. Sådant ansamlat avfall minskar saneringsmedlets förmåga, vilket leder till glanslöst vatten och kan orsaka irritation av ögon och hud. Det kan också medföra ineffektiv sanering. Superklorering kan förhindra att sådant inträffar. För att erhålla en tillräcklig superklorering ska du tillsätta en klordos på 5 gånger den normala.

Total alkalinitet:

Total alkalinitet (TA) är mängden karbonat, bikarbonat och hydroxyljoner i vattnet. TA (total alkalinitet) påverkar

och skyddar vattnets pH. Korrekta TA-nivåer gör att andra kemikalier kan fungera mer effektivt. Vatten med en TA över 160 gör det svårt att justera pH. Med en TA under 130 är pH instabilt och svårt att bibehålla på korrekt nivå.

Skumhämmare:

Snabb cirkulation av spaets vattnet i kombination med tvålrester från användaren kan göra att det bildas skum i ditt spa. Skumhämmare kan inte ta bort tvålen, men kontrollerar skummet i vattnet. En chockbehandling kan oxidera tvål i vattnet och bidra till att förebygga skum. Om skummet fortfarande är ett problem, byt då vattnet. Se anvisningarna på skumhämmarförpackningen.

När du tillsätter kemikalier i ditt spa vatten, gör det då i mitten av spa och ha pumpen och luftblåsaren (bubblorna) igång samtidigt. Tillsätt aldrig kemikalier direkt i skimmern. För att helt säkert inte få någon kemisk reaktion ska du bara tillsätta kemikalier i uppvärmt vatten. Tillsätt aldrig kemikalier i kallvatten.

Förvara alla kemikalier på en sval, torr plats och utom räckhåll för barn och husdjur. Kontakta din behöriga spa återförsäljare innan du använder några kemikalier.

Hålla vattnet rent och säkert

MÅNDAG	FREDAG
TESTA: Brom/klor, pH, total alkalinitet JUSTERA: Följ steg 1-4 TILLSÄTT: fläck- och flagskyddsmedel	TESTA: Brom/klor, pH, total alkalinitet JUSTERA: Följ steg 1-3

STEG 1: Justera total alkalinitet: (idealintervall = 130–160). Testa vattnet (följ anvisningarna på tillverkarens etikett) och tillsätt önskad mängd kemikalier med strålarna på. Vänta 30 minuter innan du kör ytterligare tester.

STEG 2: Justera pH (idealintervall = 7,4–7,6). Testa vattnet (följ anvisningarna på tillverkarens etikett) och tillsätt önskad mängd kemikalier med strålarna på.

STEG 3: Justera brom/klor: (idealintervall = 3–5 ppm eller 4–6 ppm vid tung användning för brom och 1–3 ppm för klor). Fyll bromflottören eller den justerbara mataren och chocka spaet efter behov.

STEG 4: Fläck- och flagskyddsmedel – tillsätt önskad mängd varje vecka (med strålarna på). Anm: Kemikalietabellen ovan är ett enkelt schema för måttlig spa användning. Beroende på antalet användare och användningstillfällen kan det behövas kemisk balansering oftare.

UNDERHÅLL AV SPA

Tömning av spaet:

Töm inte ut vatten på gräsmatten eller i trädgården förrän alla kemikalier i vattnet är obetydliga. Lös upp saneringsmedlet genom att lämna spaet överdrag avtaget så att vattnet utsätts för direkt solljus. Kom ihåg att tömma och fylla på ditt spa minst var 4:e månad beroende på användning.

Filterrengöring:

Rengör filtren var 3:e eller 4:e vecka, som en del av det regelbundna underhållet eller när strålarna blir mindre kraftiga. Efter den första uppstarten bör filtren rengöras varannan dag under de första två användningsveckorna.

Stäng alltid av spaet innan du tar bort och rengör filterpatronerna. Rengör filtren med hjälp av en vanlig trädgårdsslang med sprutmunstycke, och spruta på hela filtret.



Ta bort fläckar, krämer etc. genom att skölja patronen i varmt vatten, med tillsatt filterrengöringsmedel som finns hos din återförsäljare. Du kan använda en borste för att ta bort kvarblivna smutspartiklar. Skölj filtret noggrant.

Ditt spaet har tillverkats med en höglansig yta där det i allmänhet inte blir fläckar och smuts. När spaet har tömts ur, använder du en mjuk fuktig trasa samt såpa eller rengöringsvätska för att torka av. Svåra fläckar och smuts kan tas bort med hjälp av ett icke-avslipande rengöringsmedel utspätt i vatten. Skölj ytan ordentligt för att undvika för mycket skumbildning när spaet fylls igen. OBS! Använd inte någon rengöringsprodukt som innehåller slipmedel eller lösningsmedel. Det kan skada ytan och göra din garanti ogiltig.

Skötsel av spaets kontrollskåp (Thermo Guard-list).

För att rengöra din Thermo Guard-list torkar du helt enkelt av skåpet med en ren handduk och mild tvål.

Anm: Listen bleknar något under normal påverkan från omgivningen

OBS!

Använd inte någon rengöringsprodukt som innehåller slipmedel eller lösningsmedel. Det kan skada ytan och göra din garanti ogiltig.

Skötsel av spaets överdrag: Det termiska överdraget för ditt spa är tillverkat av extremt tåligt isolerat skummateriäl. För att garantera säkerheten för barn och minimera värmeförlusten, rekommenderar vi att överdragssnoddarna alltid är på plats när spaet inte används. Snoddarna hindrar emellertid inte obehöriga från att få tillträde till spaet

Vårda spa ytan: Ditt spa har en hög akryllyster finish som vanligtvis inte lagrar fläckar och smuts. Efter tömning av spaet, använd en mjuk fuktig trasa för att torka upp och hushålls tvål eller flytande tvättmedel. Svåra fläckar och smuts kan avlägsnas med hjälp av ett icke-slipande hushåll rengöringsmedel upplöst i vatten. För att undvika alltför kraftig skumbildning vid återfyllnad av spaet, skölj ytan väl.

Skötsel av spa locket: Spa locket är tillverkat av extremt tåligt skum isolerande material. En gång om året eller vid behov bör täcket få en grundlig rengöring. På utsidan använd vanligt rengöringsmedel eller specialmedel för vinyl. Skölj av med rikligt med vatten och torka av täcket noga. Efter rengöring stryker man på ett specialmedel för vinyl. Mellan dessa rengöringar är det tillräckligt att använda en mjuk borste och spola av det grundligt och torka av innanmätet

Nackkudde: Tag bort och rengör nackkuddarna och skölj noggrant med varmt vatten, och torka av dessa, behandla sedan med Beauty polish. (För att öka livslängden på nackkuddarna, tag bort dessa efter varje bad och skölj med varmt vatten, och torka av dessa.)

OBS! Använd inte några aggressiva kemikalier för att rengöra täcket och nackkuddar. Då gäller inte garantin.

SÄRSKILDA ANVISNINGAR: Vi rekommenderar inte att Du tömmer DITT SPA under vintern. Vintern är en bra tid att njuta av ditt spa. Om din region omfattas av tunga snöfall under vintertid kan du bygga upp ett skyddande hölje över Ditt spa. Plyfaskivor förstärkt med ”2x4” plank kan fungera väl. Ditt spa är utrustat med automatisk frys skydd. Under mycket kallt väder, kontrollera ditt spa regelbundet för att säkerställa korrekt funktion. I händelse av ett strömavbrott kan Din spa utrustning frysa snabbt. Kontrollera ditt spa omedelbart efter varje strömavbrott så att det fungerar. Kontakta din lokala spa-återförsäljare för ytterligare information om anvisningar för vinterförvaring av Ditt spa.

VIKTIGT tillkommande information:

Ytterligare installations information.

På grund av vibrationer under transporten kan anslutningar till pumpar och värmare lossna. Dessa skall kontrolleras vid installationen och vatten fyllning av spat. Fyll spat med vatten och kontrollera varje anslutning för alla pumpar på spaet och omså behövs, tillslut dom for hand . OBS! Använd inga verktyg för att efterdra.

VIKTIGT luft lås ÅTGÄRDER FÖR luft i cirkulations systemet.

Om följande meddelande visas i displayen; HFL, Dr efter det att Spat fyllts med vatten kan det vara luft i cirkulations systemet/cirkulations pumpen. För att åtgärda problemet stäng först av strömmen, öppna sedan cirkulations pumpens mutter på ovansidan av pumpen och låt lite vatten sippra ut, hand dra muttern och anslut strömmen igen. Se nedan markering. (Pr) visas i kontrollpanelen. Om problemet kvarstår upprepa åtgärden tills det är löst. Observera att när jet pumparna eller luftblåsare har aktiverats kommer ozonen att stängas av under en timme och sedan automatiskt starta igen.

Felsökning Elektronik, VärmeSystem, Pumpar och Filtrering

Symptom	Problem	Åtgärder
Värmer inte	<ol style="list-style-type: none"> 1. Temperatur inställningen är för låg. 2. Smutsigt filter 3. Luft lås 	<ol style="list-style-type: none"> 1. Ställ in högre 2. Rengör filtret 3. Lufta cirkulationspumpen
Överhettad	<ol style="list-style-type: none"> 1. Temperaturinställningen hög. 2. överhettningsskyddet ifrån 3. Filtreringcykel inställd för lång tid för slår på 	<ol style="list-style-type: none"> 1. Sänk temperaturen 2. Ring för service 3. Reducera filtreringstiden
Obalans i vattenflödet genom filtret	<ol style="list-style-type: none"> 1. Vattennivån i Spaet 	<ol style="list-style-type: none"> 1. Fyll på mer ca 10cm över vatten filtret

Display meddelande

Symptom	Problem	Åtgärder
OVERHEAT	<ol style="list-style-type: none"> 1. För mycket filtrering 2. Temperatur inställningen för hög. 	<ol style="list-style-type: none"> 1. Reducera filter cyklarna 2. Sänk värmen till ca 37° C
Startar inte	<ol style="list-style-type: none"> 1. Ingen ström 	<ol style="list-style-type: none"> 1. Kontrollera strömbrytaren och jordfelsbrytaren.
Pumpar startar automatiskt	<ol style="list-style-type: none"> 1. Normal automatisk daglig Filter eller anti-Frys cycle. Jetpumparna startar automatiskt var fjärde timma. 	<ol style="list-style-type: none"> 1. Ingen åtgärd.

Pumparna slår av automatiskt

Symptom	Problem	Åtgärder
Utan åtgärd slår pumparna av	<ol style="list-style-type: none"> 1. Automatisk timer har slått av pumparna 2. överhettningsskyddet på pumparna har slått av 	<ol style="list-style-type: none"> 1. Tryck JETS knappen igen. 2. Avvakta några minuter tills överhettningsskyddet aktiverats igen, tryck sedan på Jets knappen. 3. Om problemet inte är löst med åtgärderna ovan ring for service.

Svenska Neptun AB

Garanterar att det material och som använts till ditt spabad är av högsta kvalitet.

Om service behövs, se informationen nedan och gör anmälan på vår hemsida www.svenskaneptun.se under fliken Support.

GARANTIERN GÄLLER FÖR SPABAD SOM ANVÄNDS FÖR PRIVAT BRUK OCH EJ KOMMERSIELLT BRUK.

HÖLJE

5 års begränsad garanti

Svenska Neptun AB garanterar att ytmaterial (sanitetsakryl) på spabadet är fritt från defekter i material och utförande under fem (5) år gällande från inköpsdatum.

Ytmaterial är dessutom strukturellt garanterat att inte läcka på fem år. Detta gäller även mot sprickbildning och missfärgningar under en femårsperiod.

1 års begränsad garanti mot eventuella blåsor i ytmaterial/sanitetsakryl.

Denna garanti gäller inte inre ytor som skadats p.g.a. onormala stötar, frystemperatur, dåligt kemiskt underhåll, användning av utrustning eller tillbehör som inte godkänts. Den gäller inte heller annan skada p.g.a. misskötsel av spa, dåligt underhåll, eller annan handling eller produkt som enligt **Svenska Neptun AB** eller vår återförsäljares omdöme orsakade eller bidrog till problemet.

Svenska Neptun AB kan välja mellan alternativen reparation och utbyte. Ägaren till spabadet är ansvarig för alla kostnader som krävs för åtkomst, nedmontering, återmontering och transporter.

UTRUSTNING OCH RÖRDRAGNING 3 års begränsad garanti

Denna garanti gäller rör och monteringspaket (pump, motor och spapaket).

Dessa produkter har garanti under en treårsperiod från det ursprungliga inköpsdatumet för att vara fria från defekter p.g.a. dåligt utförande eller material. Garantin gäller inte när det blivit fel på produkten eller den försämrats p.g.a. dålig uppställning, frystemperatur, felaktig skötsel, felaktig vattenkemi eller annan faktor som Svenska Neptun AB eller vår återförsäljare bedömer har orsakat och bidragit till skadan eller felet.

RAMVERK 5 år OCH PANELER 2 års begränsade garantier

Svenska Neptun AB garanterar att materialet i frontpaneler är fritt från defekter i material och utförande i två år. Denna garanti täcker specifikt höljets inre struktur, däribland material och montering. Ytan bleknar och slits naturligt med tiden, och detta är inte defekter.

1 års begränsad garanti

Detta gäller ozonator, UV-lampa, tillbehören, jetsinsatser/massagemunstycken, värmare, belysning, pumptätningarna, O-ringarna, packningarna, isolerat Spatäcke och pumplager.

6 månaders begränsad garanti

Detta gäller filter, nackkuddar och audiokomponenter.

OBS! Viktig information!

Använd endast spa kemikalier som är rekommenderade av **Svenska Neptun AB**.

Vid användning av desinfektionsmedlet Triklor gäller Ej garantierna.

Använd spabadets stroppar för att hålla täcket på plats när det inte används. Dessa håller täcket på plats vid hård vind samt förhindrar att barn faller i vattnet.

Handtagen på locket får INTE användas att dra av locket från spaet. För att ta av locket ska först stropparna som säkrar locket lossas och därefter handen stickas in under locket för att släppa in luft och underlätta att locket öppnas. Sönderslitna handtag och sömmar omfattas inte av garantier.

Svenska Neptun AB tar inte på sig något ansvar för skador eller påföljande förluster till följd av att annan utrustning anslutits till **Svenska Neptun AB & Spa:s produkter**. Detta omfattar MP3-spelare, audio/ videoenheter, externa värmare och andra elektroniska enheter.

DIVERSE

Denna garanti gäller endast den ursprungliga köparen fr.o.m. det ursprungliga inköpsdatumet, och kan inte överlåtas.

Svenska Neptun AB har ingen skyldighet att följa denna garanti om slutanvändaren inte har betalat återförsäljaren helt och hållet eller om återförsäljaren inte helt har betalat **Svenska Neptun AB**

Notera: Denna garanti täcker inte fel p.g.a. försummelse av ägaren, att korrekt vattenkemi inte har följts eller upprätthållits, eller problem genom felaktiga elektriska anslutningar. Följ alltid instruktionerna i bruksanvisningen för korrekt installation.

SÄRSKILDA INSTRUKTIONER VID KALLT VÄDER

VI REKOMMENDERAR INTE ATT DU TÖMMER DITT SPABAD INFÖR VINTERN.

Vintern är en perfekt tid att njuta av ditt spabad. Emellertid är det svårt att få ut vattnet ur rörledningarna. Om du inte tänker använda ditt spabad under vintern, ska det vinter förvaras för att få bort eventuellt kvarblivet vatten i systemet.

1. Se till att strömmen är avstängd innan du tömmer spabadet. Töm ut vattnet så lågt som möjligt. Med en torr/våtdammsugare eller högtrycksblås får man bort det mesta av vattnet från spabadets ledningar (blås endast i luftledningen).
2. När spabadet töms, lämna då slangmunstycket öppet och öppna uttömningspluggen undertill på pumpens framände. Lossa alla pumpkopplingar så att luft och vatten kan flöda in i systemet. Det kan bidra till att förhindra utvidgningsskador i rör och kopplingar. Om det brukar komma mycket snö på vintern där du bor, vill du kanske bygga ett skydd över spaet. En plywoodskiva förstärkt med 2 x 4 plankor brukar fungera bra.

Ditt spabad är försett med automatiskt frysskydd. Under svåra väderförhållanden ska du ofta kontrollera ditt spabad och försäkra dig om att det fungerar ordentligt. I händelse av strömavbrott kan systemet i spabadet frysa snabbt. Kontrollera ditt spabad omedelbart efter varje strömavbrott för att se att det fungerar korrekt. Kontakta din lokala spaåterförsäljare för vidare information om vinterförvaring av spabadet.



NEPTUN

spabad och vardagsglädje

Grustagsgatan 13, 25464 Helsingborg Sverige
www.svenskaneptun.se